

Серия cinquecento

KRBY512 KRBY515 KRBY520 KRBY525

ГАЗО-МАЗУТНЫЕ/
НЕФТЯНЫЕ

ТЕХНИЧЕСКИЕ ХАРАКТЕРИСТИКИ

Тип	Модель	Мощность кВт		Электрическое питание	Двигатель вентилятора кВт	Двигатель насоса кВт	Сопротивления для мазутного топлива кВт	Присоединительные размеры по газу
		мин.	макс.					
KRBY512	МН.хх.С.хх.А.1.ххх	600	4.500	230/400 V 3N AC	9,2	0,55	18	2" - DN65 - 80 - 100
KRBY515	МН.хх.С.хх.А.1.ххх	770	5.200	230/400 V 3N AC	11,0	0,55	18	2" - DN65 - 80 - 100
KRBY520	МН.хх.С.хх.А.1.ххх	1.000	6.400	230/400 V 3N AC	15,0	0,55	24	2" - DN65 - 80 - 100
KRBY525	МН.хх.С.хх.А.1.ххх	2.000	8.000	400 V 3N AC	18,5	0,55	24	DN65 - 80 - 100

Конфигурацию газовых рамп Вы найдете на стр. 150-152.

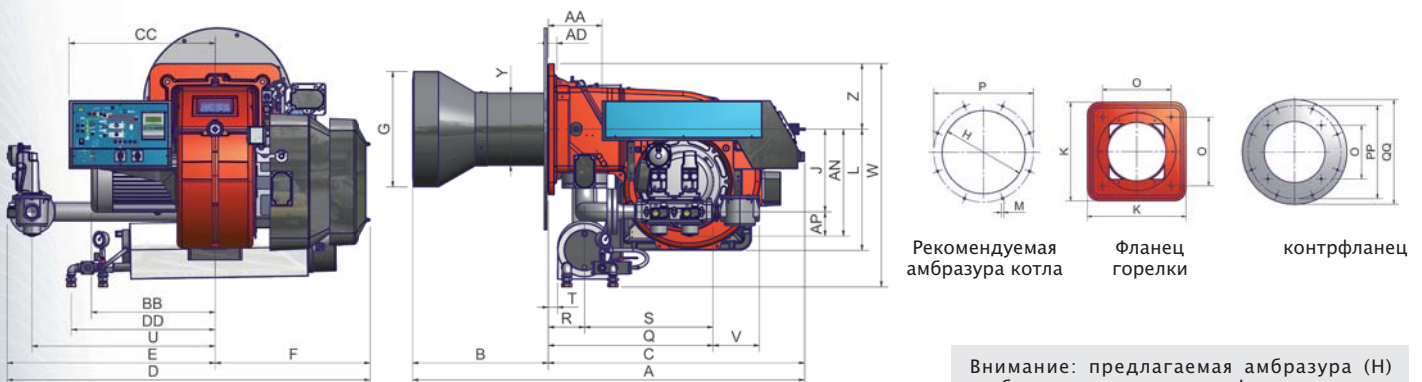

Рекомендуемая амбразура котла

Фланец горелки

контрфланец

ГРУППА "НАСОС - ДВИГАТЕЛЬ", ДЕЙСТВУЮЩАЯ НА НИЗКОМ ДАВЛЕНИИ, ДЛЯ КОНТУРА ПОДАЧИ ТОПЛИВА, ПОСТАВЛЯЕТСЯ РАЗДЕЛЬНО.

Внимание: предлагаемая амбразура (H) требует применения контрфланца. Читать техническое примечание на странице 177.

Тип	Модель	Габаритные размеры (мм)																													
		DN	A	AA	AN	AP	B	BB	C	CC	D	E	F	G	H	J	K	L	M	O	P	Q	R	S	U	V	W	Z	Y	PP	QQ
KRBY512	МН.хх.х.хх.А.1.50	50	1607	523	594	100	540	508	1067	636	1512	870	642	456	506	494	540	560	M14	390	800	755	150	605	750	216	916	270	328	800	850
KRBY512	МН.хх.х.хх.А.1.65	65	1607	523	612	118	540	508	1067	636	1517	875	642	456	506	494	540	560	M14	390	800	633	150	485	750	292	916	270	328	800	850
KRBY512	МН.хх.х.хх.А.1.80	80	1607	523	626	132	540	508	1067	636	1624	986	642	456	506	494	540	560	M14	390	800	685	150	535	858	322	916	270	328	800	850
KRBY512	МН.хх.х.хх.А.1.100	100	1607	523	639	145	540	508	1067	636	1727	1085	642	456	506	494	540	560	M14	390	800	792	150	642	942	382	916	270	328	800	850
KRBY515	МН.хх.х.хх.А.1.50	50	1623	523	594	100	556	508	1067	636	1512	870	642	475	525	494	540	560	M14	390	800	755	150	605	750	216	916	270	328	800	850
KRBY515	МН.хх.х.хх.А.1.65	65	1623	523	612	118	556	508	1067	636	1517	875	642	475	525	494	540	560	M14	390	800	633	150	485	750	292	916	270	328	800	850
KRBY515	МН.хх.х.хх.А.1.80	80	1623	523	626	132	556	508	1067	636	1624	986	642	475	525	494	540	560	M14	390	800	685	150	535	858	322	916	270	328	800	850
KRBY515	МН.хх.х.хх.А.1.100	100	1623	523	639	145	556	508	1067	636	1727	1085	642	475	525	494	540	560	M14	390	800	792	150	642	942	382	916	270	328	800	850
KRBY520	МН.хх.х.хх.А.1.50	50	1650	523	594	100	583	508	1067	636	1512	870	642	527	577	494	540	560	M14	390	800	755	150	605	750	216	916	270	328	800	850
KRBY520	МН.хх.х.хх.А.1.65	65	1650	523	612	118	583	508	1067	636	1517	875	642	527	577	494	540	560	M14	390	800	633	150	485	750	292	916	270	328	800	850
KRBY520	МН.хх.х.хх.А.1.80	80	1650	523	626	132	583	508	1067	636	1624	986	642	527	577	494	540	560	M14	390	800	685	150	535	858	322	916	270	328	800	850
KRBY520	МН.хх.х.хх.А.1.000	100	1650	523	639	145	583	508	1067	636	1727	1085	642	527	577	494	540	560	M14	390	800	792	150	642	942	382	916	270	328	800	850
KRBY525	МН.хх.х.хх.А.1.65	65	1619	523	612	118	552	508	1067	636	1517	875	642	572	632	494	540	560	M14	390	800	633	150	485	750	292	916	270	328	800	850
KRBY525	МН.хх.х.хх.А.1.80	80	1619	523	626	132	552	508	1067	636	1624	986	642	572	632	494	540	560	M14	390	800	685	150	535	858	322	916	270	328	800	850
KRBY525	МН.хх.х.хх.А.1.000	100	1619	523	639	145	552	508	1067	636	1727	1085	642	572	632	494	540	560	M14	390	800	792	150	642	942	382	916	270	328	800	850



KRBY512 PR-MD

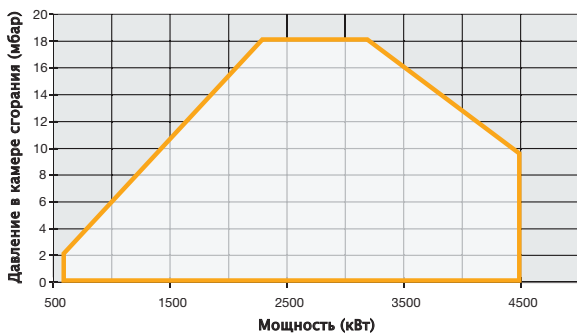

KRBY515 PR-MD

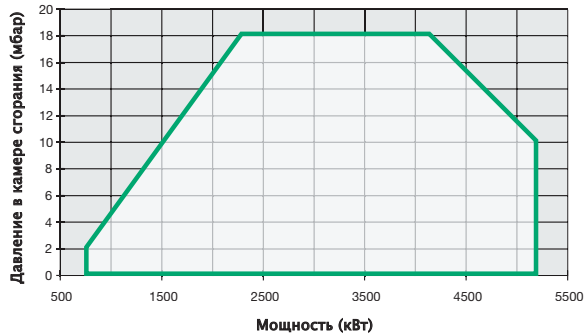

KRBY520 PR-MD

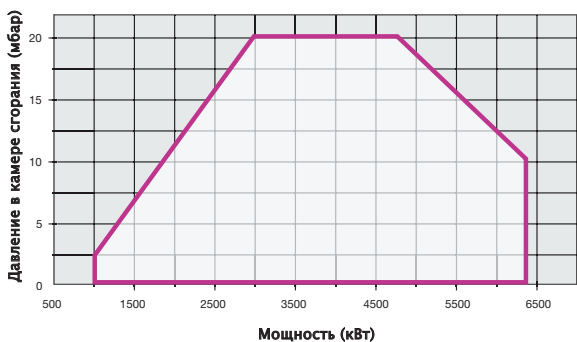

KRBY525 PR-MD

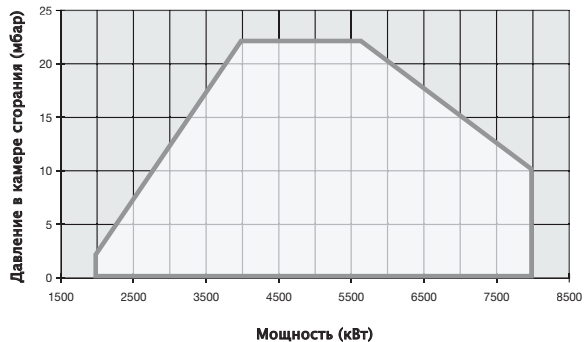

KRBY512 PR-MD

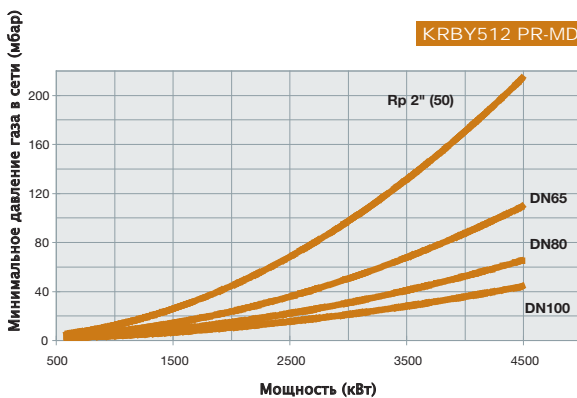

KRBY515 PR-MD

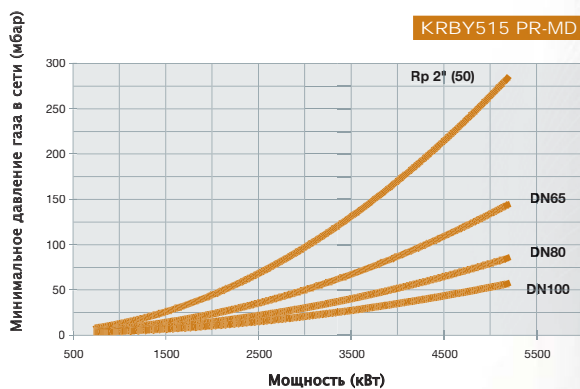

KRBY520 PR-MD

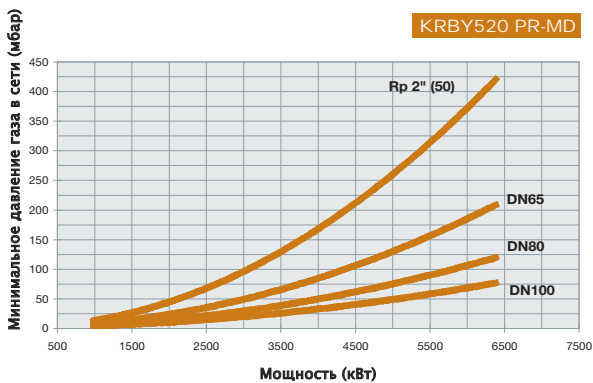

KRBY525 PR-MD

